

Formstücke



Ein Unternehmen der NEUMO-Ehrenberg-Gruppe

Inhaltsverzeichnis

	Seite
Bogen nach DIN 11852	4
T-Bogen und Umlenkbogen nach DIN 11852	6
Umlenkbogen und T-Stücke	8
Reduzier T-Stücke	10
SMS - Bogen und T-Stücke	12

Bogen nach DIN 11852

Bogen SS-90° DIN 11852
bend SS-90°

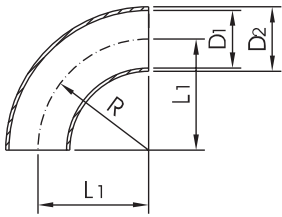

DN	D1	D2	L1	R	Gew.[kg]
10	9	12	26	26	0,01
10	10	13	26	26	0,01
15	15	18	35	35	0,02
15	16	19	35	35	0,02
20	19	22	40	40	0,04
20	20	23	40	40	0,04
25	25	28	50	50	0,05
25	26	29	50	50	0,05
32	31	34	55	55	0,08
32	32	35	55	55	0,08
40	37	40	60	60	0,10
40	38	41	60	60	0,10
50	49	52	70	70	0,17
50	50	53	70	70	0,17
65	66	70	80	80	0,39
80	81	85	90	90	0,57
100	100	104	100	100	1,17
125	125	129	187,5	187,5	1,90
150	150	154	225	225	2,72
200	200	204	300	300	4,75

Bogen SS-45° DIN 11852
bend SS-45°

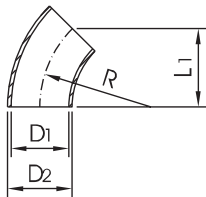

DN	D1	D2	L1	R	Gew.[kg]
10	9	12	17	26	0,01
10	10	13	17	26	0,01
15	15	18	23	35	0,01
15	16	19	23	35	0,01
20	19	22	27	40	0,02
20	20	23	27	40	0,02
25	25	28	34	50	0,03
25	26	29	34	50	0,03
32	31	34	37	55	0,04
32	32	35	37	55	0,04
40	37	40	41	60	0,05
40	38	41	41	60	0,05
50	49	52	48	70	0,09
50	50	53	48	70	0,09
65	66	70	55	80	0,19
80	81	85	62	90	0,26
100	100	104	69	100	0,58
125	125	129	131	187,5	0,99
150	150	154	157	225	1,36
200	200	204	300	300	2,38

Bogen nach DIN 11852

Bogen SS 90° DIN 11852

1.4301/pol		1.4301/matt		1.4404/pol		1.4404/matt		
DN	Preis/EUR	Artikel-Nr	Preis/EUR	Artikel-Nr	Preis/EUR	Artikel-Nr	Preis/EUR	Artikel-Nr
10	3,63	20001 000 012 10	3,30	20001 000 011 20	3,99	20001 000 012 30	3,55	20001 000 010 40
10		nicht lieferbar		nicht lieferbar	4,19	20001 000 013 30	3,73	20001 000 013 40
15	3,66	20001 000 015 10	3,43	20001 000 015 20	4,06	20001 000 015 30	3,66	20001 000 015 40
15	3,83	20001 000 019 10	3,60	20001 000 019 20	4,27	20001 000 019 30	3,83	20001 000 019 40
20	3,73	20001 000 020 10	3,55	20001 000 020 20	4,29	20001 000 020 30	3,86	20001 000 020 40
20	3,91	20001 000 023 10	3,73	20001 000 023 20	4,50	20001 000 023 30	4,04	20001 000 023 40
25	6,11	20001 000 025 10	3,76	20001 000 025 20	6,65	20001 000 025 30	4,19	20001 000 025 40
25	6,42	20001 000 029 10	3,94	20001 000 029 20	6,98	20001 000 029 30	4,40	20001 000 029 40
32	7,06	20001 000 032 10	4,35	20001 000 032 20	7,85	20001 000 032 30	5,19	20001 000 032 40
32	7,41	20001 000 035 10	4,55	20001 000 035 20	8,23	20001 000 035 30	5,45	20001 000 035 40
40	7,54	20001 000 040 10	4,63	20001 000 040 20	8,21	20001 000 040 30	5,42	20001 000 040 40
40	7,93	20001 000 041 10	4,86	20001 000 041 20	8,62	20001 000 041 30	5,70	20001 000 041 40
50	8,77	20001 000 050 10	5,83	20001 000 050 20	10,20	20001 000 050 30	6,57	20001 000 050 40
50	9,20	20001 000 053 10	6,11	20001 000 053 20	10,71	20001 000 053 30	6,90	20001 000 053 40
65	15,16	20002 000 065 10	8,77	20002 000 065 20	17,18	20002 000 065 30	12,40	20002 000 065 40
80	23,44	20002 000 080 10	14,47	20002 000 080 20	26,59	20002 000 080 30	17,61	20002 000 080 40
100	30,12	20002 000 100 10	20,32	20002 000 100 20	33,90	20002 000 100 30	24,11	20002 000 100 40
125	61,12	20002 000 125 10	41,70	20002 000 125 20	65,37	20002 000 125 30	45,94	20002 000 125 40
150	63,94	20002 000 150 10	52,48	20002 000 150 20	Anfrage	20002 000 150 30	62,66	20002 000 150 40
200	108,21	20002 000 200 10	90,17	20002 000 200 20	Anfrage	20002 000 200 30	105,45	20002 000 200 40

Bogen SS 45° DIN 11852

1.4301/pol		1.4301/matt		1.4404/pol		1.4404/matt		
DN	Preis/EUR	Artikel-Nr	Preis/EUR	Artikel-Nr	Preis/EUR	Artikel-Nr	Preis/EUR	Artikel-Nr
10	2,79	20013 000 010 10	2,53	20013 000 010 20	3,09	20013 000 010 30	2,74	20013 000 010 40
10		nicht lieferbar		nicht lieferbar	3,25	20013 000 013 30	2,86	20013 000 013 40
15	2,81	20013 000 015 10	2,63	20013 000 015 20	3,20	20013 000 015 30	2,86	20013 000 015 40
15	2,97	20013 000 019 10	2,76	20013 000 019 20	3,35	20013 000 019 30	3,02	20013 000 019 40
20	2,99	20013 000 020 10	2,84	20013 000 020 20	3,27	20013 000 020 30	2,94	20013 000 020 40
20	3,14	20013 000 023 10	2,99	20013 000 023 20	3,43	20013 000 023 30	3,07	20013 000 023 40
25	4,70	20013 000 025 10	2,89	20013 000 025 20	4,78	20013 000 025 30	3,02	20013 000 025 40
25	4,93	20013 000 029 10	3,04	20013 000 029 20	5,01	20013 000 029 30	3,17	20013 000 029 40
32	5,62	20013 000 032 10	3,60	20013 000 032 20	5,85	20013 000 032 30	3,71	20013 000 032 40
32	5,91	20013 000 035 10	3,78	20013 000 035 20	6,14	20013 000 035 30	3,89	20013 000 035 40
40	5,96	20013 000 040 10	3,76	20013 000 040 20	6,11	20013 000 040 30	3,94	20013 000 040 40
40	6,24	20013 000 041 10	3,94	20013 000 041 20	6,42	20013 000 041 30	4,14	20013 000 041 40
50	6,90	20013 000 050 10	4,58	20013 000 050 20	7,34	20013 000 050 30	4,73	20013 000 050 40
50	7,26	20013 000 053 10	4,81	20013 000 053 20	7,69	20013 000 053 30	4,96	20013 000 053 40
65	10,43	20013 000 065 10	6,03	20013 000 065 20	10,53	20013 000 065 30	7,59	20013 000 065 40
80	13,96	20013 000 080 10	8,62	20013 000 080 20	21,40	20013 000 080 30	15,21	20013 000 080 40
100	17,28	20013 000 100 10	11,66	20013 000 100 20	24,95	20013 000 100 30	17,74	20013 000 100 40
125	41,75	20013 000 125 10	29,37	20013 000 125 20	47,52	20013 000 125 30	32,42	20013 000 125 40
150	49,75	20013 000 150 10	36,48	20013 000 150 20	Anfrage	20013 000 150 30	50,16	20013 000 150 40
200	75,24	20013 000 200 10	62,68	20013 000 200 20	Anfrage	20013 000 200 30	Anfrage	20013 000 200 40

T-Bogen und Umlenkbogen nach DIN 11852

T-Bogen SSS

tee bends SSS

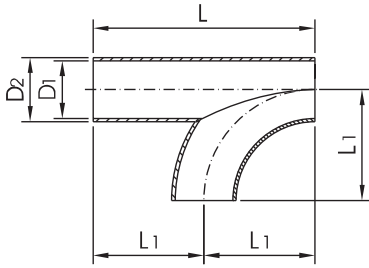

DN	D1	D2	L	L1	Gew.[kg]
25	25	28	100	50	0,10
25	26	29	100	50	0,10
32	31	34	110	55	0,13
32	32	35	110	55	0,13
40	37	40	120	60	0,21
40	38	41	120	60	0,21
50	49	52	140	70	0,29
50	50	53	140	70	0,29
65	66	70	160	80	0,62
80	81	85	180	90	0,85
100	100	104	200	100	1,62

Doppel T-Bogen SSS

double tee bend SSS

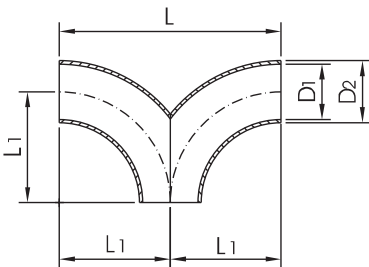

DN	D1	D2	L	L1	Gew.[kg]
25	25	28	100	50	0,10
25	26	29	100	50	0,10
32	31	34	110	55	0,13
32	32	35	110	55	0,13
40	37	40	120	60	0,21
40	38	41	120	60	0,21
50	49	52	140	70	0,29
50	50	53	140	70	0,29
65	66	70	160	80	0,62
80	81	85	180	90	0,85
100	100	104	200	100	1,62

Bogen SS 180° DIN 11852

bend SS 180°

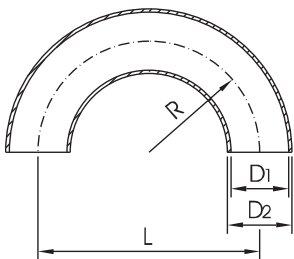

DN	D1	D2	L	R	Gew.[kg]
10	9	12	52	26	0,01
10	10	13	52	26	0,01
15	15	18	70	35	0,03
15	16	19	70	35	0,03
20	19	22	80	40	0,06
20	20	23	80	40	0,06
25	25	28	100	50	0,10
25	26	29	100	50	0,10
32	31	34	110	55	0,16
32	32	35	110	55	0,16
40	37	40	120	60	0,23
40	38	41	120	60	0,23
50	49	52	140	70	0,24
50	50	53	140	70	0,24
65	66	70	160	80	0,97
80	81	85	180	90	1,13
100	100	104	200	100	2,34
125	125	129	375	187,5	3,80
150	150	154	450	225	5,44

T-Bogen und Umlenkbogen nach DIN 11852

T-Bogen SSS

1.4301/pol		1.4301/matt		1.4404/pol		1.4404/matt		
DN	Preis/EUR	Artikel-Nr	Preis/EUR	Artikel-Nr	Preis/EUR	Artikel-Nr	Preis/EUR	Artikel-Nr
25	41,06	20036 000 025 10	41,06	20036 000 025 20	47,91	20036 000 025 30	47,91	20036 000 025 40
25	45,17	20036 000 025 11	45,17	20036 000 025 21	52,71	20036 000 025 31	52,71	20036 000 025 41
32	46,14	20036 000 032 10	46,14	20036 000 032 20	50,31	20036 000 032 30	50,31	20036 000 032 40
32	50,75	20036 000 032 11	50,75	20036 000 032 21	55,35	20036 000 032 31	55,35	20036 000 032 41
40	47,01	20036 000 040 10	47,01	20036 000 040 20	57,55	20036 000 040 30	57,55	20036 000 040 40
40	51,71	20036 000 040 11	51,71	20036 000 040 21	63,30	20036 000 040 31	63,30	20036 000 040 41
50	51,38	20036 000 050 10	51,38	20036 000 050 20	65,65	20036 000 050 30	65,65	20036 000 050 40
50	56,52	20036 000 050 11	56,52	20036 000 050 21	72,22	20036 000 050 31	72,22	20036 000 050 41
65	65,37	20036 000 065 10	65,37	20036 000 065 20	76,62	20036 000 065 30	76,62	20036 000 065 40
80	84,98	20036 000 080 10	84,98	20036 000 080 20	101,03	20036 000 080 30	101,03	20036 000 080 40
100	108,45	20036 000 100 10	108,45	20036 000 100 20	128,77	20036 000 100 30	128,77	20036 000 100 40

Doppel T-Bogen SSS

1.4301/pol		1.4301/matt		1.4404/pol		1.4404/matt		
DN	Preis/EUR	Artikel-Nr	Preis/EUR	Artikel-Nr	Preis/EUR	Artikel-Nr	Preis/EUR	Artikel-Nr
25	39,11	20041 000 025 10	39,11	20041 000 025 20	43,77	20041 000 025 30	43,77	20041 000 025 40
25	43,03	20041 000 025 11	43,03	20041 000 025 21	48,14	20041 000 025 31	48,14	20041 000 025 41
32	44,00	20041 000 032 10	44,00	20041 000 032 20	47,50	20041 000 032 30	47,50	20041 000 032 40
32	48,40	20041 000 032 11	48,40	20041 000 032 21	52,25	20041 000 032 31	52,25	20041 000 032 41
40	44,76	20041 000 040 10	44,76	20041 000 040 20	54,86	20041 000 040 30	54,86	20041 000 040 40
40	49,24	20041 000 040 11	49,24	20041 000 040 21	60,35	20041 000 040 31	60,35	20041 000 040 41
50	52,74	20041 000 050 10	52,74	20041 000 050 20	63,58	20041 000 050 30	63,58	20041 000 050 40
50	58,01	20041 000 050 11	58,01	20041 000 050 21	69,94	20041 000 050 31	69,94	20041 000 050 41
65	71,22	20041 000 065 10	71,22	20041 000 065 20	82,57	20041 000 065 30	82,57	20041 000 065 40
80	91,70	20041 000 080 10	91,70	20041 000 080 20	113,69	20041 000 080 30	113,69	20041 000 080 40
100	122,17	20041 000 100 10	122,17	20041 000 200 20	139,38	20041 000 100 30	139,38	20041 000 100 40

Bogen SS 180° DIN 11852

1.4301/pol		1.4301/matt		1.4404/pol		1.4404/matt		
DN	Preis/EUR	Artikel-Nr	Preis/EUR	Artikel-Nr	Preis/EUR	Artikel-Nr	Preis/EUR	Artikel-Nr
10	17,36	20025 000 010 10	14,44	20025 000 010 20	18,33	20025 000 010 30	14,60	20025 000 010 40
10		nicht lieferbar		nicht lieferbar	19,25	20025 000 013 30	15,34	20025 000 013 40
15	19,30	20025 000 015 10	15,72	20025 000 015 20	20,40	20025 000 015 30	15,93	20025 000 015 40
15	20,27	20025 000 019 10	16,51	20025 000 019 20	21,42	20025 000 019 30	16,72	20025 000 019 40
20	21,07	20025 000 020 10	16,82	20025 000 020 20	22,01	20025 000 020 30	17,03	20025 000 020 40
20	22,11	20025 000 023 10	17,66	20025 000 023 20	23,11	20025 000 023 30	17,90	20025 000 023 40
25	19,33	20025 000 025 10	14,55	20025 000 025 20	23,19	20025 000 025 30	16,69	20025 000 025 40
25	20,30	20025 000 029 10	15,29	20025 000 029 20	24,34	20025 000 029 30	17,54	20025 000 029 40
32	23,70	20025 000 032 10	17,67	20025 000 032 20	26,95	20025 000 032 30	20,37	20025 000 032 40
32	24,87	20025 000 035 10	18,56	20025 000 035 20	28,30	20025 000 035 30	21,40	20025 000 035 40
40	25,31	20025 000 040 10	20,07	20025 000 040 20	30,24	20025 000 040 30	22,80	20025 000 040 40
40	26,59	20025 000 041 10	21,07	20025 000 041 20	31,76	20025 000 041 30	23,95	20025 000 041 40
50	31,16	20025 000 050 10	25,82	20025 000 050 20	37,38	20025 000 050 30	28,81	20025 000 050 40
50	32,72	20025 000 053 10	27,10	20025 000 053 20	39,24	20025 000 053 30	30,27	20025 000 053 40
65	43,89	20025 000 065 10	35,92	20025 000 065 20	50,75	20025 000 065 30	44,74	20025 000 065 40
80	58,98	20025 000 080 10	45,66	20025 000 080 20	69,94	20025 000 080 30	50,90	20025 000 080 40
100	68,87	20025 000 100 10	58,03	20025 000 100 20	83,60	20025 000 100 30	66,44	20025 000 100 40
125	144,62	20025 000 125 10	115,30	20025 000 125 20	160,26	20025 000 125 30	124,96	20025 000 125 40
150	181,30	20025 000 150 10	146,79	20025 000 150 20	203,55	20025 000 150 30	163,56	20025 000 150 40

Umlenkbogen und T-Stücke

Umlenkbogen KM-KM
reversible bend liner-liner

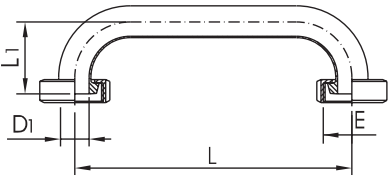

DN	D1	E	L	L1	Gew.[kg]
25	26	Rd 52 x 1/6"	250	65	0,66
32	32	Rd 58 x 1/6"	300	70	0,99
40	38	Rd 65 x 1/6"	300	75	1,18
50	50	Rd 78 x 1/6"	400	86	1,64
65	66	Rd 95 x 1/6"	500	97	3,37
80	81	Rd 110 x 1/4"	600	107	4,91
100	100	Rd 130 x 1/4"	700	120	7,82

T-Stück kurz SSS DIN 11852
tee short SSS

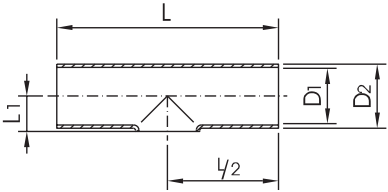

DN	D1	D2	L	L1	Gew.[kg]
25	25	28	100	16	0,09
25	26	29	100	16	0,09
32	31	34	110	19	0,12
32	32	35	110	19,5	0,12
40	37	40	120	22	0,15
40	38	41	120	23	0,15
50	49	52	140	29	0,24
50	50	53	140	30	0,24
65	66	70	160	40	0,46
80	81	85	180	47,5	0,68
100	100	104	200	58,5	0,92
125	125	129	375	74,0	1,97
150	150	154	450	90	2,89
200	200	204	600	115	5,46

T-Stück lang SSS
tee long SSS

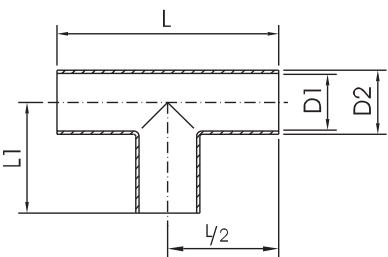

DN	D1	D2	L	L1	Gew.[kg]
25	25	28	100	50	0,10
25	26	29	100	50	0,10
32	31	34	110	55	0,13
32	32	35	110	55	0,13
40	37	40	120	60	0,21
40	38	41	120	60	0,21
50	49	52	140	70	0,29
50	50	53	140	70	0,29
65	66	70	160	80	0,62
80	81	85	180	90	0,85
100	100	104	200	100	1,62
125	125	129	375	187,5	2,71
150	150	154	450	225	3,88
200	200	204	600	300	7,10

Umlenkbogen und T-Stücke

Umlenkbogen KM-KM

1.4301/pol			1.4301/matt		1.4404/pol		1.4404/matt	
DN	Preis/EUR	Artikel-Nr	Preis/EUR	Artikel-Nr	Preis/EUR	Artikel-Nr	Preis/EUR	Artikel-Nr
25	Anfrage	20031 000 025 10	Anfrage	20031 000 025 20	Anfrage	20031 000 025 30	Anfrage	20031 000 025 40
32	Anfrage	20031 000 032 10	Anfrage	20031 000 032 20	Anfrage	20031 000 032 30	Anfrage	20031 000 032 40
40	Anfrage	20031 000 040 10	Anfrage	20031 000 040 20	Anfrage	20031 000 040 30	Anfrage	20031 000 040 40
50	Anfrage	20031 000 050 10	Anfrage	20031 000 050 20	Anfrage	20031 000 050 30	Anfrage	20031 000 050 40
65	Anfrage	20031 000 065 10	Anfrage	20031 000 065 20	Anfrage	20031 000 065 30	Anfrage	20031 000 065 40
80	Anfrage	20031 000 080 10	Anfrage	20031 000 080 20	Anfrage	20031 000 080 30	Anfrage	20031 000 080 40
100	Anfrage	20031 000 100 10	Anfrage	20031 000 100 20	Anfrage	20031 000 100 30	Anfrage	20031 000 100 40

T-Stück kurz SSS DIN 11852

1.4301/pol			1.4301/matt		1.4404/pol		1.4404/matt	
DN	Preis/EUR	Artikel-Nr	Preis/EUR	Artikel-Nr	Preis/EUR	Artikel-Nr	Preis/EUR	Artikel-Nr
25	11,45	20045 000 025 10	8,00	20045 000 025 20	13,57	20045 000 025 30	10,17	20045 000 025 40
25	12,02	20045 000 029 10	8,39	20045 000 029 20	14,27	20045 000 029 30	10,68	20045 000 029 40
32	11,86	20045 000 032 10	9,56	20045 000 032 20	16,54	20045 000 032 30	13,75	20045 000 032 40
32	12,45	20045 000 035 10	10,05	20045 000 035 20	17,36	20045 000 035 30	14,44	20045 000 035 40
40	12,96	20045 000 040 10	8,59	20045 000 040 20	17,69	20045 000 040 30	13,73	20045 000 040 40
40	13,60	20045 000 041 10	9,02	20045 000 041 20	18,59	20045 000 041 30	14,42	20045 000 041 40
50	13,98	20045 000 050 10	9,05	20045 000 050 20	19,56	20045 000 050 30	15,21	20045 000 050 40
50	14,67	20045 000 053 10	9,51	20045 000 053 20	20,53	20045 000 053 30	15,98	20045 000 053 40
65	16,41	20045 000 065 10	13,19	20045 000 065 20	23,44	20045 000 065 30	18,15	20045 000 065 40
80	22,09	20045 000 080 10	17,05	20045 000 080 20	30,35	20045 000 080 30	26,20	20045 000 080 40
100	30,04	20045 000 100 10	24,08	20045 000 100 20	40,85	20045 000 100 30	31,50	20045 000 100 40
125	84,98	20045 000 125 10	68,64	20045 000 125 20	104,18	20045 000 125 30	86,84	20045 000 125 40
150	118,80	20045 000 150 10	95,64	20045 000 150 20	152,42	20045 000 150 30	132,12	20045 000 150 40
200	Anfrage	20045 000 200 10	Anfrage	20045 000 200 20	Anfrage	20045 000 200 30	Anfrage	20045 000 200 40

T-Stück lang SSS

1.4301/pol			1.4301/matt		1.4404/pol		1.4404/matt	
DN	Preis/EUR	Artikel-Nr	Preis/EUR	Artikel-Nr	Preis/EUR	Artikel-Nr	Preis/EUR	Artikel-Nr
25	14,78	20046 000 025 10	9,69	20046 000 025 20	15,90	20046 000 025 30	13,93	20046 000 025 40
25	15,52	20046 000 029 10	10,17	20046 000 029 20	16,69	20046 000 029 30	14,62	20046 000 029 40
32	16,97	20046 000 032 10	10,53	20046 000 032 20	20,32	20046 000 032 30	17,54	20046 000 032 40
32	17,82	20046 000 035 10	11,07	20046 000 035 20	21,35	20046 000 035 30	18,41	20046 000 032 42
40	17,31	20046 000 040 10	10,81	20046 000 040 20	20,50	20046 000 040 30	17,92	20046 000 040 40
40	18,18	20046 000 041 10	11,30	20046 000 041 20	21,53	20046 000 041 30	18,82	20046 000 040 42
50	19,76	20046 000 050 10	13,63	20046 000 050 20	25,08	20046 000 050 30	21,70	20046 000 050 40
50	20,76	20046 000 053 10	14,32	20046 000 053 20	26,33	20046 000 053 30	22,78	20046 000 050 42
65	27,02	20046 000 065 10	19,17	20046 000 065 20	37,27	20046 000 065 30	27,35	20046 000 065 40
80	33,00	20046 000 080 10	24,67	20046 000 080 20	47,88	20046 000 080 30	35,76	20046 000 080 40
100	47,75	20046 000 100 10	33,90	20046 000 100 20	61,66	20046 000 100 30	44,20	20046 000 100 40
125	140,12	20046 000 125 10	112,92	20046 000 125 20	164,15	20046 000 125 30	143,78	20046 000 125 40
150	196,21	20046 000 150 10	158,81	20046 000 150 20	242,97	20046 000 150 30	191,84	20046 000 150 40
200	Anfrage	20046 000 200 10	Anfrage	20046 000 200 20	Anfrage	20046 000 200 30	Anfrage	20046 000 200 40

Reduzier T-Stücke

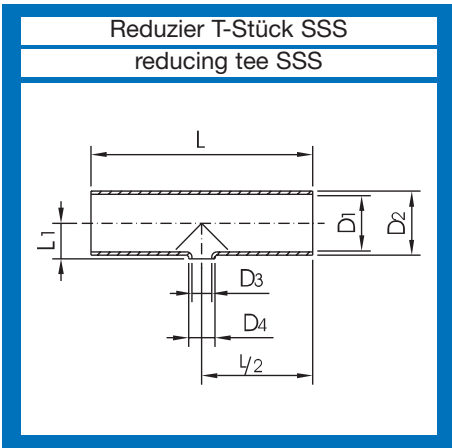

DN	D1	D2	D3	D4	L	L1	Gew.[kg]
25/20	25	28	19	22	100	16,5	0,09
25/20	26	29	20	23	100	17	0,09
32/25	31	34	25	28	110	19	0,12
32/25	32	35	26	29	110	19,5	0,12
40/25	37	40	25	28	120	22	0,15
40/25	38	41	26	29	120	22,5	0,15
40/32	37	40	31	34	120	22	0,15
40/32	38	41	32	35	120	22,5	0,15
50/25	49	52	25	28	140	29	0,24
50/25	50	53	26	29	140	29,5	0,24
50/40	49	52	37	40	140	29	0,24
50/40	50	53	38	41	140	29,5	0,24
65/25	66	70	25	28	160	39	0,47
65/25	66	70	26	29	160	39	0,47
65/40	66	70	37	40	160	39	0,46
65/40	66	70	38	41	160	39	0,46
65/50	66	70	49	52	160	39	0,46
65/50	66	70	50	53	160	39	0,46
80/25	81	85	25	28	180	46,5	0,70
80/25	81	85	26	29	180	46,5	0,70
80/40	81	85	37	40	180	46,5	0,70
80/40	81	85	38	41	180	46,5	0,70
80/50	81	85	49	52	180	46,5	0,68
80/50	81	85	50	53	180	46,5	0,68
80/65	81	85	66	70	180	46,5	0,68
100/25	100	104	25	28	200	56	1,00
100/25	100	104	26	29	200	56	1,00
100/40	100	104	37	40	200	56	1,00
100/40	100	104	38	41	200	56	1,00
100/50	100	104	49	52	200	56	1,00
100/50	100	104	50	53	200	56	1,00
100/65	100	104	66	70	200	56	0,97
100/80	100	104	81	85	200	56	0,97
125/25	125	129	25	28	374	68,5	2,00
125/25	125	129	26	29	374	68,5	2,00
125/40	125	129	37	40	374	68,5	2,00
125/40	125	129	38	41	374	68,5	2,00
125/50	125	129	49	52	374	68,5	2,00
125/50	125	129	50	53	374	68,5	2,00
125/65	125	129	66	70	374	68,5	1,97
125/80	125	129	81	85	374	68,5	1,97
125/100	125	129	100	104	374	68,5	1,97
150/25	150	154	25	28	450	81	2,95
150/25	150	154	26	29	450	81	2,95
150/40	150	154	37	40	450	81	2,95
150/40	150	154	38	41	450	81	2,95
150/50	150	154	49	52	450	81	2,95
150/50	150	154	50	53	450	81	2,95
150/65	150	154	66	70	450	81	2,89
150/80	150	154	81	85	450	81	2,89
150/100	150	154	100	104	450	81	2,89
150/125	150	154	125	129	450	81	2,89

Reduzier T-Stücke

Reduzier-T-Stück SSS

1.4301/pol		1.4301/matt		1.4404/pol		1.4404/matt		
DN	Preis/EUR	Artikel-Nr	Preis/EUR	Artikel-Nr	Preis/EUR	Artikel-Nr	Preis/EUR	Artikel-Nr
25/20	12,86	20048 025 020 10	9,23	20048 025 020 20	15,62	20048 025 020 30	11,79	20048 025 020 40
25/20	13,50	20048 025 020 13	9,69	20048 025 023 20	16,41	20048 025 023 30	12,37	20048 025 023 40
32/25	13,63	20048 032 025 10	11,07	20048 032 025 20	19,02	20048 032 025 30	16,28	20048 032 025 40
32/25	14,32	20048 032 025 13	11,61	20048 032 029 20	19,97	20048 032 029 30	17,10	20048 032 029 40
40/25	14,37	20048 040 025 10	10,02	20048 040 025 20	20,35	20048 040 025 30	15,80	20048 040 025 40
40/25	15,08	20048 040 025 13	10,53	20048 040 029 20	21,37	20048 040 029 30	16,59	20048 040 029 40
40/32	14,85	20048 040 032 10	10,02	20048 040 032 20	20,81	20048 040 032 30	15,80	20048 040 032 40
40/32	15,60	20048 040 032 13	10,53	20048 040 035 20	21,86	20048 040 035 30	16,59	20048 040 035 40
50/25	16,59	20048 050 025 10	10,40	20048 050 025 20	22,47	20048 050 025 30	17,51	20048 050 025 40
50/25	17,44	20048 050 025 13	10,93	20048 050 029 20	23,59	20048 050 029 30	18,38	20048 050 029 40
50/40	15,39	20048 050 040 10	10,40	20048 050 040 20	21,83	20048 050 040 30	17,51	20048 050 040 40
50/40	16,16	20048 050 040 13	10,94	20048 050 041 20	22,93	20048 050 041 30	18,38	20048 050 041 40
65/25	16,26	20048 065 025 10	16,26	20048 065 025 20	31,78	20048 065 025 30	26,25	20048 065 025 40
65/25	17,08	20048 065 025 13	17,08	20048 065 029 20	33,36	20048 065 029 30	27,56	20048 065 029 40
65/40	20,73	20048 065 040 10	16,26	20048 065 040 20	30,98	20048 065 040 30	26,25	20048 065 040 40
65/40	21,78	20048 065 040 13	17,08	20048 065 041 20	32,52	20048 065 041 30	27,56	20048 065 041 40
65/50	20,09	20048 065 050 10	16,26	20048 065 050 20	29,78	20048 065 050 30	26,25	20048 065 050 40
65/50	21,12	20048 065 050 13	17,08	20048 065 053 20	31,27	20048 065 053 30	27,56	20048 065 053 40
80/25	29,17	20048 080 025 10	21,04	20048 080 025 20	40,70	20048 080 025 30	34,46	20048 080 025 40
80/25	30,63	20048 080 025 13	22,09	20048 080 029 20	42,74	20048 080 029 30	36,17	20048 080 029 40
80/40	28,35	20048 080 040 10	21,04	20048 080 040 20	40,42	20048 080 040 30	34,46	20048 080 040 40
80/40	29,76	20048 080 040 13	22,09	20048 080 041 20	42,44	20048 080 041 30	36,17	20048 080 041 40
80/50	27,56	20048 080 050 10	21,04	20048 080 050 20	39,93	20048 080 050 30	34,46	20048 080 050 40
80/50	28,94	20048 080 050 13	22,09	20048 080 053 20	41,93	20048 080 053 30	36,20	20048 080 053 40
80/65	27,02	20048 080 065 10	21,04	20048 080 065 20	39,47	20048 080 065 30	34,46	20048 080 065 40
100/25	34,67	20048 100 025 10	28,15	20048 100 025 20	52,10	20048 100 025 30	44,81	20048 100 025 40
100/25	36,40	20048 100 025 13	29,55	20048 100 029 20	54,71	20048 100 029 30	47,04	20048 100 029 40
100/40	34,10	20048 100 040 10	28,15	20048 100 040 20	50,80	20048 100 040 30	44,81	20048 100 040 40
100/40	35,82	20048 100 040 13	29,55	20048 100 041 20	53,33	20048 100 041 30	47,04	20048 100 041 40
100/50	33,34	20048 100 050 10	28,15	20048 100 050 20	50,46	20048 100 050 30	44,81	20048 100 050 40
100/50	35,00	20048 100 050 13	29,55	20048 100 053 20	53,00	20048 100 053 30	47,04	20048 100 053 40
100/65	32,90	20048 100 065 10	28,15	20048 100 065 20	49,62	20048 100 065 30	44,81	20048 100 065 40
100/80	32,70	20048 100 080 10	28,15	20048 100 080 20	48,62	20048 100 080 30	44,81	20048 100 080 40
125/25	121,79	20048 125 025 10	92,47	20048 125 025 20	182,20	20048 125 025 30	154,46	20048 125 025 40
125/25	127,87	20048 125 025 13	97,09	20048 125 029 20	191,30	20048 125 029 30	162,18	20048 125 029 40
125/40	120,74	20048 125 040 10	92,47	20048 125 040 20	179,77	20048 125 040 30	154,46	20048 125 040 40
125/40	126,77	20048 125 040 13	97,09	20048 125 041 20	188,77	20048 125 041 30	162,18	20048 125 041 40
125/50	119,23	20048 125 050 10	92,47	20048 125 050 20	176,86	20048 125 050 30	154,46	20048 125 050 40
125/50	125,19	20048 125 050 13	97,09	20048 125 053 20	185,70	20048 125 053 30	162,18	20048 125 053 40
125/65	117,42	20048 125 065 10	89,27	20048 125 065 20	173,92	20048 125 065 30	142,06	20048 125 065 40
125/80	114,94	20048 125 080 10	89,27	20048 125 080 20	171,64	20048 125 080 30	142,06	20048 125 080 40
125/100	113,48	20048 125 100 10	89,27	20048 125 100 20	169,31	20048 125 100 30	142,06	20048 125 100 40
150/25	178,11	20048 150 025 10	145,59	20048 150 025 20	267,05	20048 150 025 30	238,06	20048 150 025 40
150/25	187,01	20048 150 025 13	152,88	20048 150 029 20	280,39	20048 150 029 30	249,97	20048 150 029 40
150/40	176,96	20048 150 040 10	145,59	20048 150 040 20	265,92	20048 150 040 30	238,06	20048 150 040 40
150/40	185,80	20048 150 040 13	152,88	20048 150 041 20	279,22	20048 150 041 30	249,97	20048 150 041 40
150/50	175,91	20048 150 050 10	145,59	20048 150 050 20	264,98	20048 150 050 30	238,06	20048 150 050 40
150/50	184,70	20048 150 050 13	152,88	20048 150 053 20	278,22	20048 150 053 30	249,97	20048 150 053 40
150/65	174,91	20048 150 065 10	145,59	20048 150 065 20	263,72	20048 150 065 30	238,06	20048 150 065 40
150/80	173,86	20048 150 080 10	141,83	20048 150 080 20	262,01	20048 150 080 30	228,11	20048 150 080 40
150/100	173,17	20048 150 100 10	141,83	20048 150 100 20	260,30	20048 150 100 30	228,11	20048 150 100 40
150/125	171,90	20048 150 125 10	141,83	20048 150 125 20	258,84	20048 150 125 30	228,11	20048 150 125 40

SMS - Bogen und T-Stücke

SMS Bogen 90° kurz
SMS bend 90° short

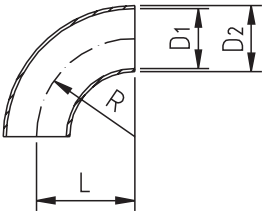

DN	D1	D2	S	L	R	Gew.[kg]
1"	22,6	25	1,2	37	37	0,05
1 1/2"	35,6	38	1,2	52	52	0,10
2"	48,6	51	1,2	75	75	0,17
2 1/2"	60,3	63,5	1,6	90	90	0,39
3"	72,9	76,1	1,6	95	95	0,57
4"	97,6	101,6	2	150	150	1,17

SMS Bogen 90° lang
SMS bend 90° long

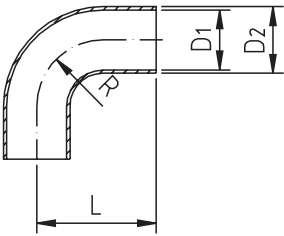

DN	D1	D2	L	R	Gew.[kg]
1"	22,6	25	55	25	0,07
1 1/2"	35,6	38	70	38	0,13
2"	48,6	51	82	51	0,21
2 1/2"	60,3	63,5	105	63,5	0,42
3"	72,9	76,1	110	76,1	0,55

SMS T-Stück kurz
SMS tee short

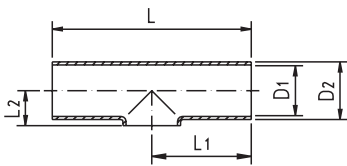

DN	D1	D2	L	L1	L2	Gew.[kg]
1"	22,6	25	110	55	14	0,07
1 1/4"	29,6	32	128	64	18	0,13
1 1/2"	35,6	38	140	70	22	0,15
2"	48,6	51	164	82	29	0,24
2 1/2"	60,3	63,5	210	105	35	0,46
3"	72,8	76	220	110	41	0,72
4"	97,6	101,6	300	150	55	1,52

SMS T-Stück
SMS tee

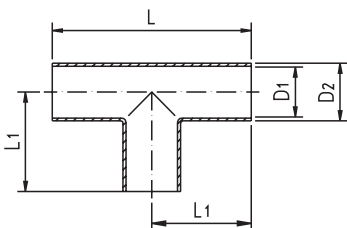

DN	D1	D2	L	L1	Gew.[kg]
1"	22,6	25	110	55	0,09
1 1/4"	29,6	32	128	64	0,17
1 1/2"	35,6	38	140	70	0,18
2"	48,6	51	164	82	0,30
2 1/2"	60,3	63,5	210	105	0,61
3"	72,8	76	220	110	1,07
4"	97,6	101,6	300	150	1,97

SMS - Bogen und T-Stücke

SMS Bogen 90° kurz

1.4301/pol		1.4301/matt			1.4404/pol		1.4404/matt	
DN	Preis/EUR	Artikel-Nr	Preis/EUR	Artikel-Nr	Preis/EUR	Artikel-Nr	Preis/EUR	Artikel-Nr
1"	6,11	21101 000 100 10	3,76	20101025	6,65	21101 000 100 30	4,19	20101026
1 1/2"	7,54	21101 000 112 10	4,63	20101038	8,21	21101 000 112 30	5,42	20101039
2"	8,77	21101 000 200 10	5,83	20101051	10,20	21101 000 200 30	6,57	20101052
2 1/2"	15,16	21101 000 212 10	8,77	20101063	17,18	21101 000 212 30	12,40	20101064
3"	23,44	21101 000 300 10	14,47	20101076	26,59	21101 000 300 30	17,61	20101077
4"	30,12	21101 000 400 10	20,32	20101101	33,90	21101 000 400 30	24,11	20101102

SMS Bogen 90° lang

1.4301/gebürstet		1.4404/gebürstet						
DN	Preis/EUR	Artikel-Nr	Preis/EUR	Artikel-Nr				
1"	8,51	21201 000 100 20	12,81	21201 000 100 40				
1 1/2"	12,22	21201 000 112 20	18,48	21201 000 112 40				
2"	15,29	21201 000 200 20	23,19	21201 000 200 40				
2 1/2"	27,79	21201 000 212 20	42,13	21201 000 212 40				
3"	43,15	21201 000 300 20	65,37	21201 000 300 40				

SMS T-Stück kurz

1.4301/pol		1.4301/matt			1.4404/pol		1.4404/matt	
DN	Preis/EUR	Artikel-Nr	Preis/EUR	Artikel-Nr	Preis/EUR	Artikel-Nr	Preis/EUR	Artikel-Nr
1"	Anfrage	21045 000 100 10	Anfrage	21045 000 100 20	Anfrage	21045 000 100 30	Anfrage	21045 000 100 40
1 1/4"	Anfrage	21045 000 114 10	Anfrage	21045 000 114 20	Anfrage	21045 000 114 30	Anfrage	21045 000 114 40
1 1/2"	Anfrage	21045 000 112 10	Anfrage	21045 000 112 20	Anfrage	21045 000 112 30	Anfrage	21045 000 112 40
2"	Anfrage	21045 000 200 10	Anfrage	21045 000 200 20	Anfrage	21045 000 200 30	Anfrage	21045 000 200 40
2 1/2"	Anfrage	21045 000 212 10	Anfrage	21045 000 212 20	Anfrage	21045 000 212 30	Anfrage	21045 000 212 40
3"	Anfrage	21045 000 300 10	Anfrage	21045 000 300 20	Anfrage	21045 000 300 30	Anfrage	21045 000 300 40
4"	Anfrage	21045 000 400 10	Anfrage	21045 000 400 20	Anfrage	21045 000 400 30	Anfrage	21045 000 400 40

SMS T-Stück

1.4301/pol		1.4301/matt			1.4404/pol		1.4404/matt	
DN	Preis/EUR	Artikel-Nr	Preis/EUR	Artikel-Nr	Preis/EUR	Artikel-Nr	Preis/EUR	Artikel-Nr
1"	17,36	21046 000 100 10	13,78	21046 000 100 20	18,74	21046 000 100 30	14,90	21046 000 100 40
1 1/4"	22,32	21046 000 114 10	18,20	21046 000 114 20	24,11	21046 000 114 30	19,66	21046 000 114 40
1 1/2"	19,66	21046 000 112 10	16,41	21046 000 112 20	21,24	21046 000 112 30	17,74	21046 000 112 40
2"	23,62	21046 000 200 10	19,10	21046 000 200 20	25,51	21046 000 200 30	20,63	21046 000 200 40
2 1/2"	34,18	21046 000 212 10	24,06	21046 000 212 20	36,97	21046 000 212 30	26,00	21046 000 212 40
3"	45,25	21046 000 300 10	33,57	21046 000 300 20	48,88	21046 000 300 30	36,25	21046 000 300 40
4"	56,52	21046 000 400 10	44,00	21046 000 400 20	66,19	21046 000 400 30	52,64	21046 000 400 40



Armaturenwerk Hötensleben GmbH
Schulstr. 5-6
D-39393 Hötensleben

Tel.: +49 39405 92-0
Fax: +49 39405 92-111
E-Mail: info@awh.eu
<http://www.awh.eu>

NEUMO-Ehrenberg-Gruppe

Armaturenwerk Hötensleben GmbH (Deutschland)

